

組み合わせ表(Aクラス)

予選リーグ

11月30日(土)

希望丘

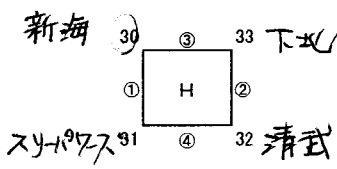
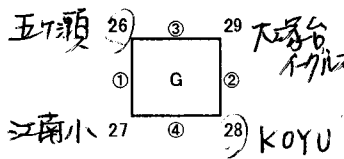
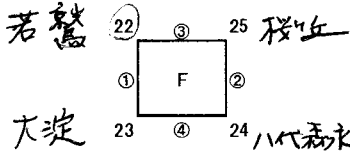
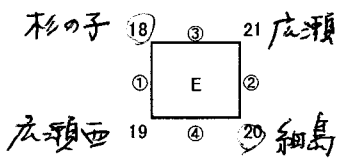
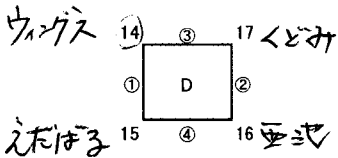
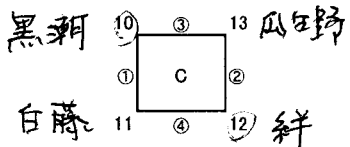
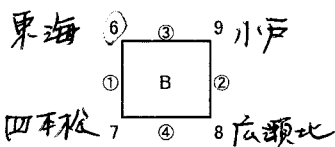
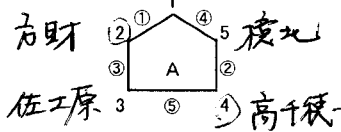

決勝トーナメント

12月1日(日)

7日(土)

12月1日(日)

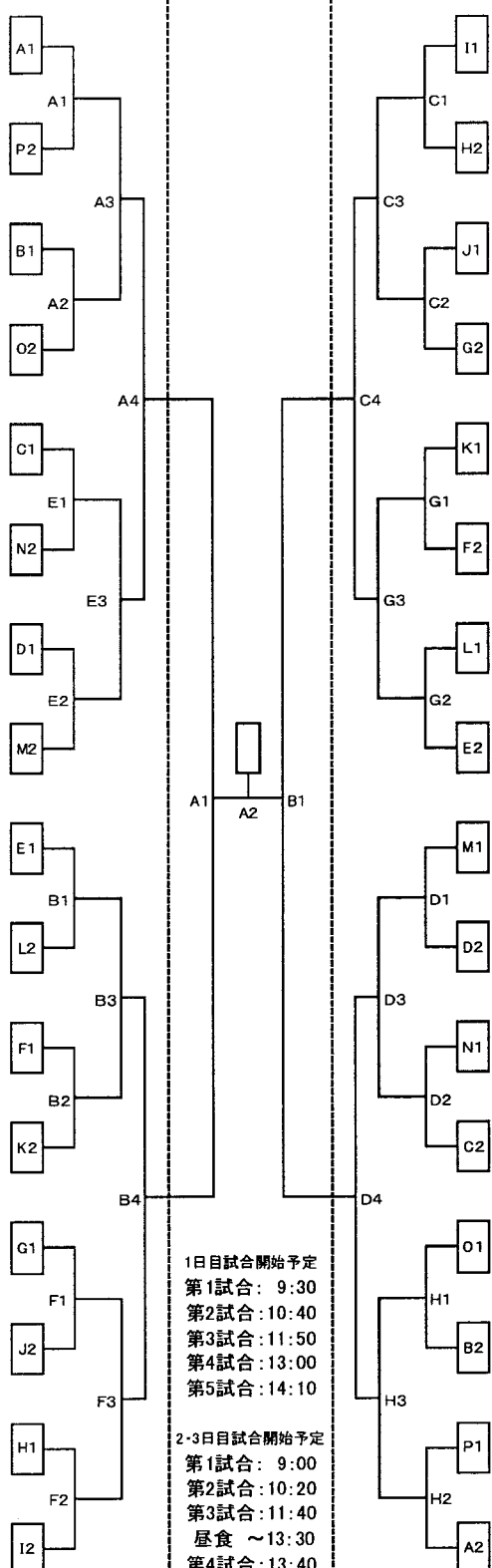

1日目試合開始予定
 第1試合: 9:30
 第2試合: 10:40
 第3試合: 11:50
 第4試合: 13:00
 第5試合: 14:10

2-3日目試合開始予定
 第1試合: 9:00
 第2試合: 10:20
 第3試合: 11:40
 昼食 ~13:30
 第4試合: 13:40

予選リーグ

11月30日(土)

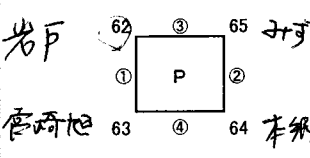
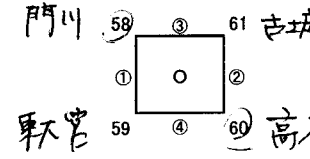
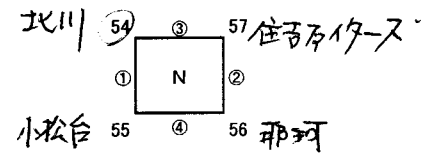
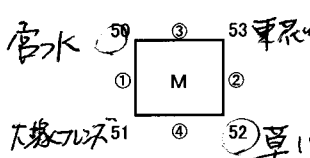
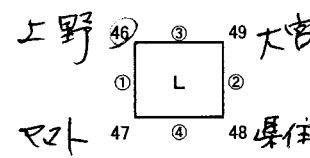
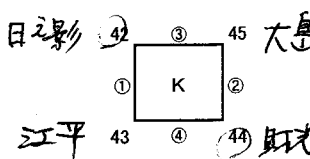
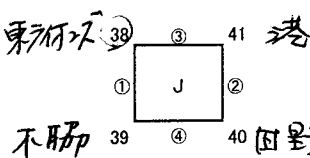
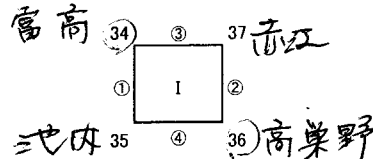

球場割当

A = 県総合運動公園	運動広場A	I = //	軟式野球場A
B = //	運動広場B	J = //	軟式野球場B
C = //	運動広場C	K = //	木の花ドーム1西
D = //	運動広場D	L = //	木の花ドーム2東
E = //	運動広場A南	M = 清武総合運動公園	多目的グラウンドA
F = //	運動広場A東	N = //	多目的グラウンドB
G = //	運動広場C南	O = //	多目的グラウンドC
H = //	運動広場C東	P = //	多目的グラウンドD

☆帯同審判員 四角形は残りのチームから2名ずつ。五角形の①は⑤から2名ずつ。後は終わった試合から2名ずつ。